

Trekhaken - Attelages - Anhängervorrichtungen - Towbars







Hyundai H1 + H200 2WD

07/2007 -



GDW Ref. 1656

EEC APPROVAL N° : e6*94/20*0683*00

max ↓ kg	X	max ↓ kg			
					
D=			X 0.00981	≤	11,05 KN
max ↓ kg	+	max ↓ kg			
					
S/				=	90 Kg
Max. 				=	1800 Kg

GDW nv - Hoogmolenwegel 23 - B-8790 Waregem
TEL. 32 (0) 56 60 42 12 (L5) - FAX. 32 (0) 56 60 01 93
 E-Mail : gdw@gdwtowbars.com - Website : www.gdwtowbars.com



Hyundai H1 + H200 2WD

07/2007 -

Ref. 1656

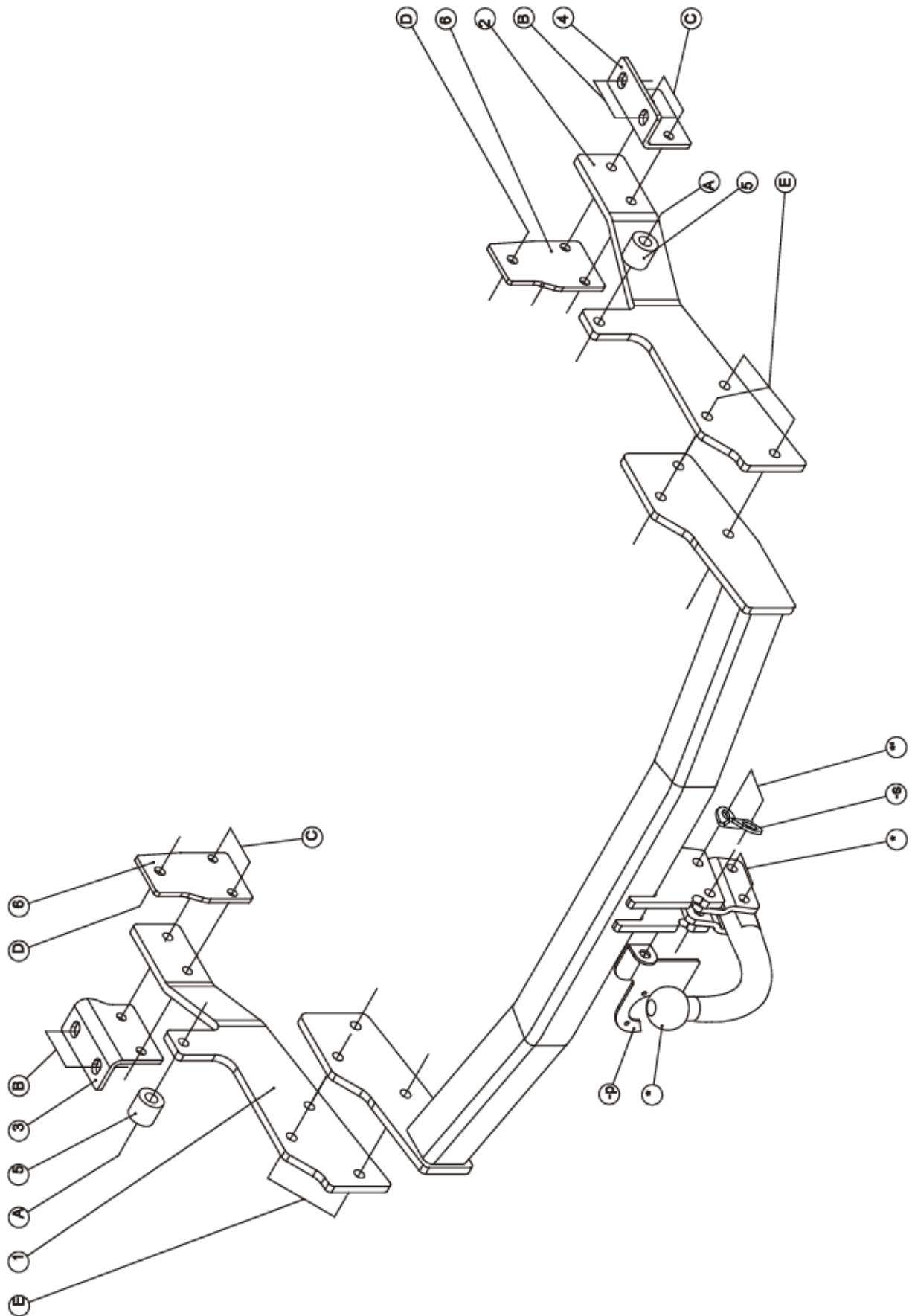











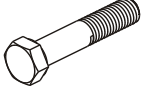
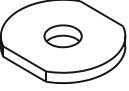
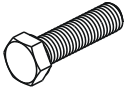

Hyundai H1 + H200 2WD

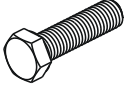
07/2007 -

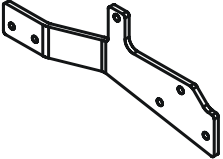
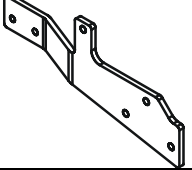
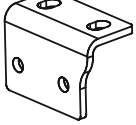
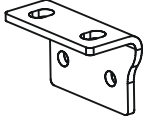
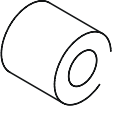
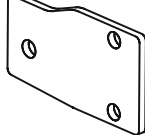
Ref. 1656

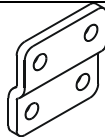
Samenstelling - Composition - Zusammenstellung

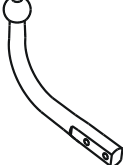
	10x 4x	DIN934 - M12 - 8.8 DIN934 - M10 - 8.8	A-D-E C		4x	DIN985 - M12 - 8.8	*-*
	2x 2x 4x	DIN931 - M12x150 - 8.8 DIN931 - M12x110 - 8.8 DIN931 - M12x70 - 8.8	A D *-*'		4x	Rondsels 40x35x12x4 (GDW Ref.905003)	A-D
	4x 6x	DIN933 - M10x35 - 8.8 DIN933 - M12x30 - 8.8	C E		4x	Rondselsø13x24x2,5 GDW Ref. (700.34.13024025)	B
	4x	DIN961 - M12x30/1,25-8.8	B		14x 4x	DIN128-A12-FSt DIN128-A10-FSt	A-B- D-E C
GDW Ref. ①	1x			GDW Ref. ②	1x		
GDW Ref. ③	1x			GDW Ref. ④	1x		
GDW Ref. ⑤	2x			GDW Ref. ⑥	2x		
GDW Ref. P04	1x			GDW Ref. 800.008	2x		
GDW Ref. 800.053	1x			GDW Ref. 800.011	2x		
GDW Ref. T45/M022	1x						

Bouten – Boulons – bolts – Bolzen: Kwaliteit 8.8		DIN 912 – DIN 931 – DIN 933 – DIN 7991	
M6 ≙ 10,8Nm of 1,1kgm	M8 ≙ 25,5Nm of 2,60kgm	M10 ≙ 52,0Nm of 5,30kgm	
M12 ≙ 88,3Nm of 9,0kgm	M14 ≙ 137Nm of 14,0kgm	M16 ≙ 211,0Nm of 21,5kgm	
Bouten – Boulons – bolts – Bolzen: Kwaliteit 10.9		DIN 912 – DIN 931 – DIN 933 – DIN 7991	
M6 ≙ 13,7Nm of 1,4kgm	M8 ≙ 35,3Nm of 3,6kgm	M10 ≙ 70,6Nm of 7,20kgm	
M12 ≙ 122,6Nm of 12,5kgm	M14 ≙ 194Nm of 19,8kgm	M16 ≙ 299,2Nm of 30,5kgm	
Bouten – Boulons – bolts – Bolzen: Kwaliteit 12.9		DIN 912 – DIN 931 – DIN 933 – DIN 7991	
M6 ≙ 18Nm of 1,8kgm	M8 ≙ 43Nm of 4,4kgm	M10 ≙ 87Nm of 8,9kgm	
M12 ≙ 150Nm of 15,3kgm	M14 ≙ 240Nm of 24,5kgm	M16 ≙ 370Nm of 37,7kgm	



Hyundai H1 + H200 2WD

07/2007 -

Ref. 1656

Montagehandleiding

1. Verwijder het reservewiel en haal de uitlaat uit de ophangrubbers.
2. Plaats het monteerstuk (1) met het punt (A) tegen de binnenzijde van de linker chassisbalk, en het monteerstuk (2) met het punt (A) tegen de binnenzijde van de rechter chassisbalk, plaats de afstandsbuisjes (5) tussen de monteerstukken en de chassisbalken, breng bouten en rondsels in en zet handvast.
3. Positioneer de monteerstukken (3) en (4) met de punten (B) tegen de onderzijde van de chassisbalk op de van schroefdraad voorziene boringen, breng de bouten en rondsels in en schroef handvast. De punten (C) passen met de boringen in de zijstukken (1) en (2). Breng op positie (C), maar tegen de binnenzijde van de zijstukken (1) en (2), de monteerplaten (6) aan. Het punt (D) past met de voorziene boring in de chassisbalk. Breng alle bouten en rondsels aan en schroef deze handvast.
4. Plaats de trekhaak met de punten (E) tussen de zijplaten en passend met de boringen, breng de bouten in en schroef alles degelijk vast, zie aanhaalmomenten.
5. Hang de uitlaat terug in de rubbers, plaats het reservewiel terug maar draai de haak voor het vastmaken van het reservewiel 180°.
6. Monteren van de kogelstang samen met het veiligheidsoog en de stekkerdooshouder, bouten inbrengen en degelijk vastschroeven (zie aanhaalmomenten).

N.B.

Voor de maximum toegestane massa welke uw voertuig mag trekken dient U uw dealer te raadplegen.
Verwijder eventueel de bitumenlaag op de bevestigingsplaats van de trekhaak.
Opgepast bij het boren dat men geen remleiding, elektriciteitsdraden of brandstofleidingen beschadigt.



Hyundai H1 + H200 2WD

07/2007 -

Ref. 1656

Notice de montage

1. Enlever la roue de secours et enlever l'échappement des caoutchoucs d'assourdissement.
2. Placer la pièce de montage (1) avec le point (A) contre l'intérieur de la poutre du châssis gauche, et la pièce de montage (2) avec le point (A) contre l'intérieur de la poutre de châssis droite, fixer les tubes à distance (5) entre les pièces de montage et les poutres du châssis, insérer les boulons et les rondelles sans serrer.
3. Placer les pièces de montage (3) et (4) avec les points (B) contre le côté inférieur de la poutre du châssis sur les trous filetés, insérer les boulons et les rondelles sans serrer. Les points (C) s'adaptent aux trous dans les pièces de côté (1) et (2). Fixer les plaque de montage (6) au point C, mais contre l'intérieur des pièces de côtés (1) et (2). Point (D) s'adapte au trou dans la poutre du châssis. Insérer tous les boulons et les rondelles sans serrer.
4. Placer l'attelage avec les points (E) entre les plaques de côté s'adaptant aux trous, insérer les boulons et bien visser le tout (cfr. couples de serrage).
5. Remonter l'échappement dans les caoutchoucs, replacer la roue de secours. Faire une rotation de 180° avec le crochet afin de fixer la roue de secours.
6. Monter la boule avec l'anneau de sécurité et le porteur bloc multiprise, insérer les boulons et bien visser le tout (cfr. couples de serrage).

Remarque

Pour le poids de traction maximum autorisé de votre voiture, consulter votre concessionnaire.
Enlever la couche de bitume ou d'anti-tremblement qui recouvre éventuellement les points de fixation.
Veiller en perçant à ne pas endommager les conduites de frein et de carburant



Hyundai H1 + H200 2WD

07/2007 -

Ref. 1656

Fitting instructions

1. Remove the spare wheel and loosen the exhaust from the filling-up rubbers.
2. Place assembly piece (1) with point (A) against the inner side of the left chassis beam, and assembly piece (2) with point (A) against the inner side of the right chassis beam, insert the distance tubes (5) between the assembly pieces and the chassis beams, insert the bolts and washers without tightening.
3. Place assembly pieces (3) and (4) with points (B) against the bottom of the chassis beam on the screw-thread holes, insert the bolts and the washers without tightening. Points (C) fit with holes in the side pieces (1) and (2). Place assembly plates (6) at position (C), but against the inner side of the side pieces (1) and (2). Point (D) fits with provided hole in the chassis beam. Insert all the bolts and the washers without tightening.
4. Place the tow bar with points (E) between the side plates matching the holes, insert the bolts and tighten everything firmly.
5. Rehang the exhaust in the filling up rubbers, reassemble the spare wheel but turn the ball 180° to fix the spare wheel.
6. Assemble the ball together with the security eye and the socket plate holder, insert the bolts and do tighten everything firmly.

Note

Please consult your cardealer or owners manual for the maximal permissible towing mass.
Remove any bitumen coating on the fastening position for the tow bar.
When drilling, be carefull not to damage any brake lines, electrical wiring or fuel lines.



Hyundai H1 + H200 2WD

07/2007 -

Ref. 1656

Anbauanleitung

1. Das Reserverad wegnehmen und den Auspuff aus den Dämpfungsgummis losmachen.
2. Montierstück (1) mit Punkt (A) an der Innenseite vom linken Chassisbalken anbringen und das Montierstück (2) mit Punkt (A) an die Innenseite von dem rechten Chassisbalken setzen, den Kupplungsträger zwischen die Montierstücke und den Chassisbalken bringen, die Bolzen und Ritzel einbringen ohne anzuspinnen.
3. Montierstücke (3) und (4) mit den Punkten (B) gegen die Unterseite vom Chassisbalken setzen, auf die vorhandenen Schraubenlöcher. Die Bolzen und Ritzel einbringen ohne anzuspinnen. Die Punkte (C) passen mit den Bohrungen in den Seitestücken (1) und (2) überein. Der Punkt (D) stimmt mit den vorhandenen Bohrungen im Chassisbalken überein. Alle Bolzen und Ritzel einbringen ohne anzuspinnen.
4. Die Anhängerkupplung mit den Punkten (E) zwischen die Seitestücke setzen, passend mit den Bohrungen Die Bolzen und die Ritzel einbringen und entsprechend der Drehmomentenvorgabe festziehen.
5. Den Auspuff zurück in die Dämpfungsgummis hängen, das Reserverad wieder festmachen aber den Haken vorher festmachen aber um 180° drehen.
6. Der Kugel zusammen mit dem Sicherheitskettenglied und dem Steckdosenhalter montieren, die Bolzen einbringen und Entsprechend der Drehmomentenvorgabe festziehen.

Hinweise

Die maximale Anhängelast ihres Fahrzeuges können Sie im Fahrzeugschein oder im Benutzerhandbuch nachlesen.

Im Bereich der Anlageflächen muss der Unterbodenschutz und das Antidröhnmaterial entfernt werden.

Vor dem Bohren prüfen, dass dort eventuell keine Leitungen beschädigt werden können



Hyundai H1 + H200 2WD

07/2007 -

Ref. 1656



Hyundai H1 + H200 2WD

07/2007 -

Ref. 1656



Hyundai H1 + H200 2WD

07/2007 -

Ref. 1656

BELANGRIJKE RAADGEVINGEN :

IN HET VOERTUIG BEWAREN

Montage :

- Voor aanvang van de montage dient de trekhaak gecontroleerd te worden op transport schade.
- Raadpleeg aandachtig de montagehandleiding. Alle instructies dienen gevolgd te worden.
- Voor de montage moet de trekhaak eerst op het voertuig gepresenteerd worden.
- Bij het boren van gaten, controleren dat aanwezige bekabelingen niet beschadigd kunnen worden. Verwijder antidreun of bitumenlaag. Geboorde gaten en carrosserie onderdelen met corrosiewerende verf behandelen.
- Als het voertuig geen standaard bumpers heeft (speciale serie, sportuitvoeringen, Tuning parts ...), dient de uitsparingsmal gecontroleerd te worden. Neem bij twijfel contact op met GDW.

Garantie :

- De aangegeven Max. trekmassa, "D" en "S" waarde mogen niet overschreden worden.
- Na 1.000.km gebruik en ten minste 1 keer per jaar hoeft de trekhaak gecontroleerd te worden :
 - o Alle boutverbindingen controleren en bij spannen als nodig.
 - o Beschadiging aan de verf herstellen.
 - o Als de trekhaak door een externe belasting geraakt wordt moet deze vervangen worden.
 - o De interne delen van het afneembaar systeem moeten ingevet worden.

Gebruik :

- **Indien trekhaak kogel de kentekenplaat of het mistlicht geheel of gedeeltelijk bedekt MOET deze bij niet gebruik verwijderd worden.**

RECOMMANDATIONS IMPORTANTES :

A CONSERVER DANS LE VEHICULE

Montage :

- S'assurer que l'attelage n'ait pas été endommagé durant le transport. Vérifier la référence.
- Consulter attentivement la notice de pose et suivre à la lettre les instructions de montage de l'attelage.
- Présenter l'attelage sous le véhicule avant d'effectuer le montage.
- Si des forages sont nécessaires, s'assurer de l'absence de câbles électriques, de freinage ou autres. Enlever les restes de forage et traiter les tôles ou tubes forés avec un produit anti-corrosif.
- Si le véhicule est équipé de pare-chocs non standards (séries spéciales, kits sport, tuning ...), il est impératif de consulter le service technique de GDW avant de procéder au montage.

Garantie :

- Respecter la masse tractable du véhicule ainsi que les valeurs « D » et « S » précisées dans la notice.
- L'attelage doit être contrôlé après les premiers 1.000 km d'utilisation et ensuite au moins une fois par an :
 - o Contrôler toute la visserie et resserrer si nécessaire
 - o Réparer les dommages qu'aurait subis la peinture
 - o Remplacer les pièces qui auraient été endommagées suite à un accident ou une collision
 - o Graisser les parties intérieures des attelages escamotables

Utilisation :



Hyundai H1 + H200 2WD

07/2007 -

Ref. 1656

- Si la rotule ou la boule est positionnée devant la plaque d'immatriculation ou le feu de brouillard, il est **OBLIGATOIRE** de la retirer quand elle n'est pas utilisée !



Hyundai H1 + H200 2WD

07/2007 -

Ref. 1656

GENERAL INSTRUCTIONS:

MUST BE KEPT IN THE VEHICLE

Fitting :

- Make sure that the tow bar has not been damaged during transport and it is the right reference for the vehicle.
- Read the fitting instruction before starting and follow them very precisely during the fitting.
- Present the tow bar under the car first to check if all points are right.
- If holes have to be drilled, check that no wires can be damaged, remove all soundproofing material, clean and protect the drilled holes with an anticorrosive product.
- If the vehicle is equipped with special bumpers (sport or tuning parts...) first contact the technical service of GDW to be sure that the tow bar can be fitted.

Guarantee :

- The indicated towing weight, "D" and "S" values may not be exceeded
- The tow bar has to be checked after 1.000 km and every year :
 - o All bolts should be checked and retightened if necessary
 - o Repair any damage to the paint finish
 - o Replace any damaged components
 - o Parts of the detachable tow bars must be kept well greased.

Use :

- **If the towing ball covers the number plate or the fog light, it must always be removed when no trailer is used.**

WICHTIGE RATSCHLÄGE :

IM FAHRZEUG BEWAHREN

Montage :

- Vor Anfang der Montage muss die Anhängerkupplung auf Transportschäden kontrolliert werden.
- Aufmerksam die Anbauanleitung zu Rate ziehen. Alle Anweisungen sollen beachtet werden.
- Erst die Anhängerkupplung und das Fahrzeug kontrollieren, danach montieren.
- Vor dem Bohren der Löcher prüfen, ob anwesende Kabel nicht beschädigt werden können. Dröhnschutz und Unterbodenschutz entfernen. Gebohrte Löcher und Karosserieunterteile mit einer korrosionsfesten Farbe behandeln.
- Falls das Fahrzeug keine Standardstoßstangen hat (spezielle Serie, Sportausführungen, Tuning ...), muss die Aussparung nachgeprüft werden. Im Zweifelsfall, GDW kontaktieren.

Garantie :

- Die angegeben max. Anhängelast, "D" und "S" Wert, darf nicht überschritten werden.
- Nach 1.000 Km gebrauch und wenigstens 1 mal pro Jahr muss die Anhängerkupplung nachgeprüft werden :
 - o Alle Bolzenverbindungen nachprüfen und nachziehen falls nötig.
 - o Beschädigung an der Farbe wiederherstellen.
 - o Falls die Anhängerkupplung durch eine extreme Belastung beschädigt wurde, muss diese ersetzt werden.
 - o Das innere Teil vom abnehmbaren System einfetten.

Gebrauch :

- **Falls die Kugel von der Anhängerkupplung das Kennzeichen oder den Nebelscheinwerfer ganz oder zum Teil verdeckt, muss diese bei Nichtgebrauch entfernt werden.**



Hyundai H1 + H200 2WD

07/2007 -

Ref. 1656

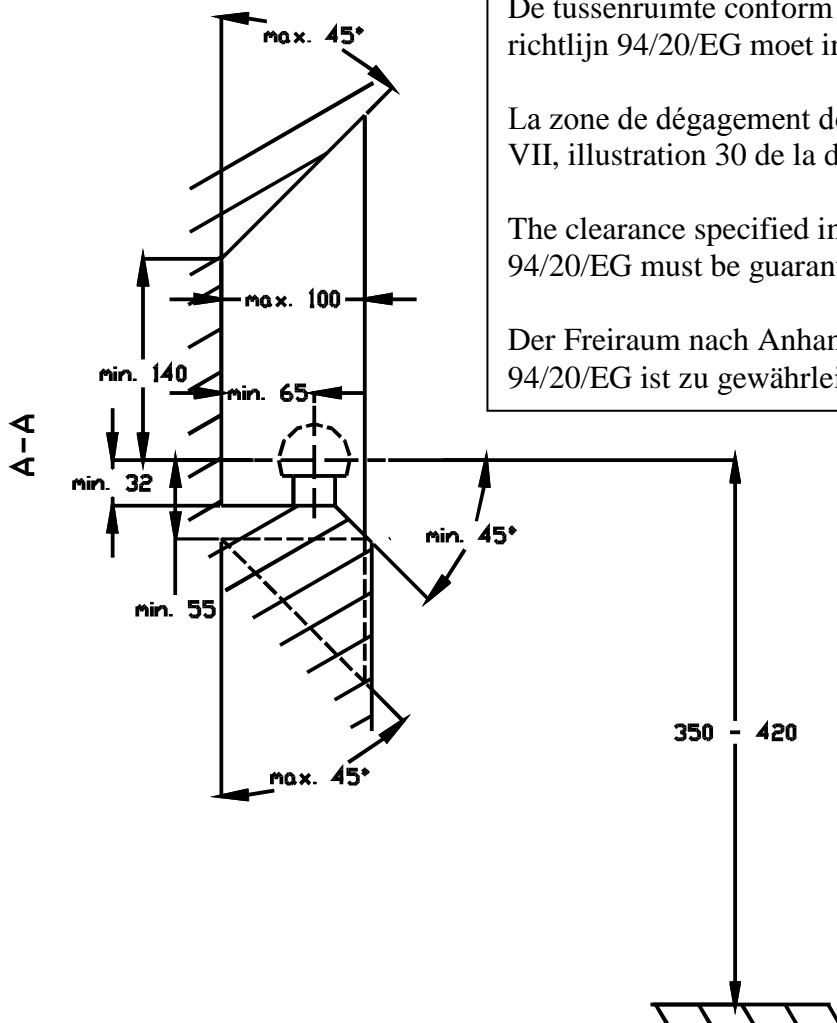

De tussenruimte conform supplement VII, afbeelding 30 van de richtlijn 94/20/EG moet in acht worden genomen.

La zone de dégagement doit être garantie conformément à l'annexe VII, illustration 30 de la directive 94/20/CE.

The clearance specified in appendix VII, diagram 30 of guideline 94/20/EG must be guaranteed.

Der Freiraum nach Anhang VII, Abbildung 30 der Richtlinie 94/20/EG ist zu gewährleisten

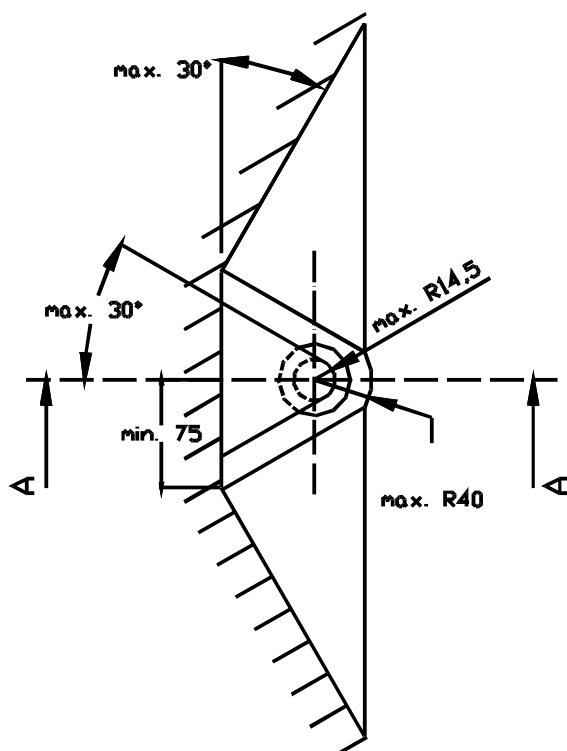

Bij toelaatbaar totaal gewicht van het voertuig

Pour poids total en charge autorisé du véhicule

At laden weight of the vehicle

Bei zulässigem Gesamtgewicht des Fahrzeuges